

**Οδηγός
εγκατάστασης για τη
νέα κουζίνα ΙΚΕΑ**

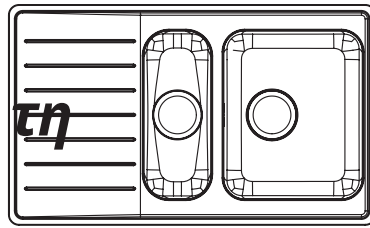

ΟΔΗΓΟΣ ΕΓΚΑΤΑΣΤΑΣΗΣ

Αυτός ο οδηγός σας προσφέρει
συμβουλές και οδηγίες βήμα-βήμα για
το πώς να εγκαταστήσετε μόνοι σας
την κουζίνα σας.

IKEA®

Ένας οδηγός βήμα-προς-βήμα για να εγκαταστήσετε σωστά την καινούργια σας κουζίνα

Εγκαταστήστε την κουζίνα σας σωστά

Αυτό το φυλλάδιο είναι ο οδηγός σας για να προετοιμάσετε και να εγκαταστήσετε τη νέα σας κουζίνα μόνοι σας. Εδώ θα βρείτε συμβουλές και ιδέες, τα βήματα που θα πρέπει να ακολουθήσετε και τα εργαλεία που θα χρειαστεί να χρησιμοποιήσετε. Χρησιμοποιήστε αυτόν τον οδηγό μαζί με τις οδηγίες συναρμολόγησης, ώστε να είστε βέβαιοι ότι η κουζίνα σας έχει εγκατασταθεί σωστά.

Πριν αρχίσετε

Ρίξτε μία ματιά σε αυτό το φυλλάδιο, για να δείτε τα στάδια που απαιτούνται για την εγκατάσταση της νέας σας κουζίνας και οργανώστε τα εργαλεία που θα χρειαστείτε.

Μόλις παραλάβετε την κουζίνα σας, ελέγξτε καλά ότι έχετε όλα τα μέρη. Ένας καλός τρόπος για να το κάνετε αυτό είναι να ελέγξετε τις συσκευασίες που έχετε στο σπίτι σε σχέση με τη λίστα παραγγελίας. Θα πρέπει να αποσυναρμολογήσετε την παλιά κουζίνα σας μόνο όταν θα έχετε όλα τα νέα προϊόντα και τις ηλεκτρικές συσκευές. Τα μέρη της κουζίνας σας και οι πάγκοι θα πρέπει να αποθηκευτούν σε εσωτερικό χώρο, σε κανονική θερμοκρασία δωματίου και ποσοστό υγρασίας.

Θα σας φανεί χρήσιμο να οργανώσετε τα ντουλάπια στη σειρά κατά την οποία θα τα εγκαταστήσετε. Χρησιμοποιήστε τη λίστα αγορών και στο σχέδιο του Σχεδιαστή Κουζίνας IKEA για να σας βοηθήσει. Αποσυναρμολογήστε την παλιά κουζίνα σας, αφού βεβαιωθείτε ότι έχετε απενεργοποιήσει το ηλεκτρικό ρεύμα, το νερό και το αέριο πριν ξεκινήσετε. Ζητήστε από έναν ειδικευμένο επαγγελματία να αποσυνδέσει και να συνδέσει το υγραέριο, το νερό και το ηλεκτρικό ρεύμα.

Μπορείτε να τα κάνετε όλα μόνοι σας.

Αλλά δε χρειάζεται.

Οι κουζίνες μας είναι σχεδιασμένες έτσι ώστε να είναι όσο πιο εύκολο γίνεται για να τις εγκαταστήσετε μόνοι σας. Όμως εμείς είμαστε εδώ για να σας βοηθήσουμε όσο θέλετε σε όλη τη διαδικασία. Είτε θέλετε βοήθεια κατά τη μεταφορά ή την υπηρεσία εγκατάστασης κουζίνας, εμείς θα χαρούμε να σας βοηθήσουμε να βρείτε το πακέτο των υπηρεσιών που σας ταιριάζει. Για περισσότερες πληροφορίες επισκεφτείτε το τμήμα κουζίνας στο www.IKEA.gr ή επικοινωνήστε με ένα κατάστημα IKEA.



Τα εργαλεία που θα χρειαστείτε

Παρακάτω θα δείτε τα βασικά εργαλεία που θα χρειαστείτε. Επίσης, στις οδηγίες συναρμολόγησης του κάθε προϊόντος θα δείτε ποια εργαλεία θα χρειαστείτε. Καλό θα είναι να φοράτε γυαλιά ασφαλείας όταν χρησιμοποιείτε τα ηλεκτρικά εργαλεία.

Χρήσιμες πληροφορίες

Γυψοσανίδα, ξύλο ή τσιμέντο; Καθώς υπάρχουν πολλά διαφορετικά υλικά τοίχου, τα εξαρτήματα στερέωσης δεν περιλαμβάνονται με τα ντουλάπια. Τα περισσότερα καταστήματα με εργαλεία διαθέτουν κατάλληλα εξαρτήματα στερέωσης και θα σας βοηθήσουν να διαλέξετε τον σωστό τύπο για τους τοίχους σας.

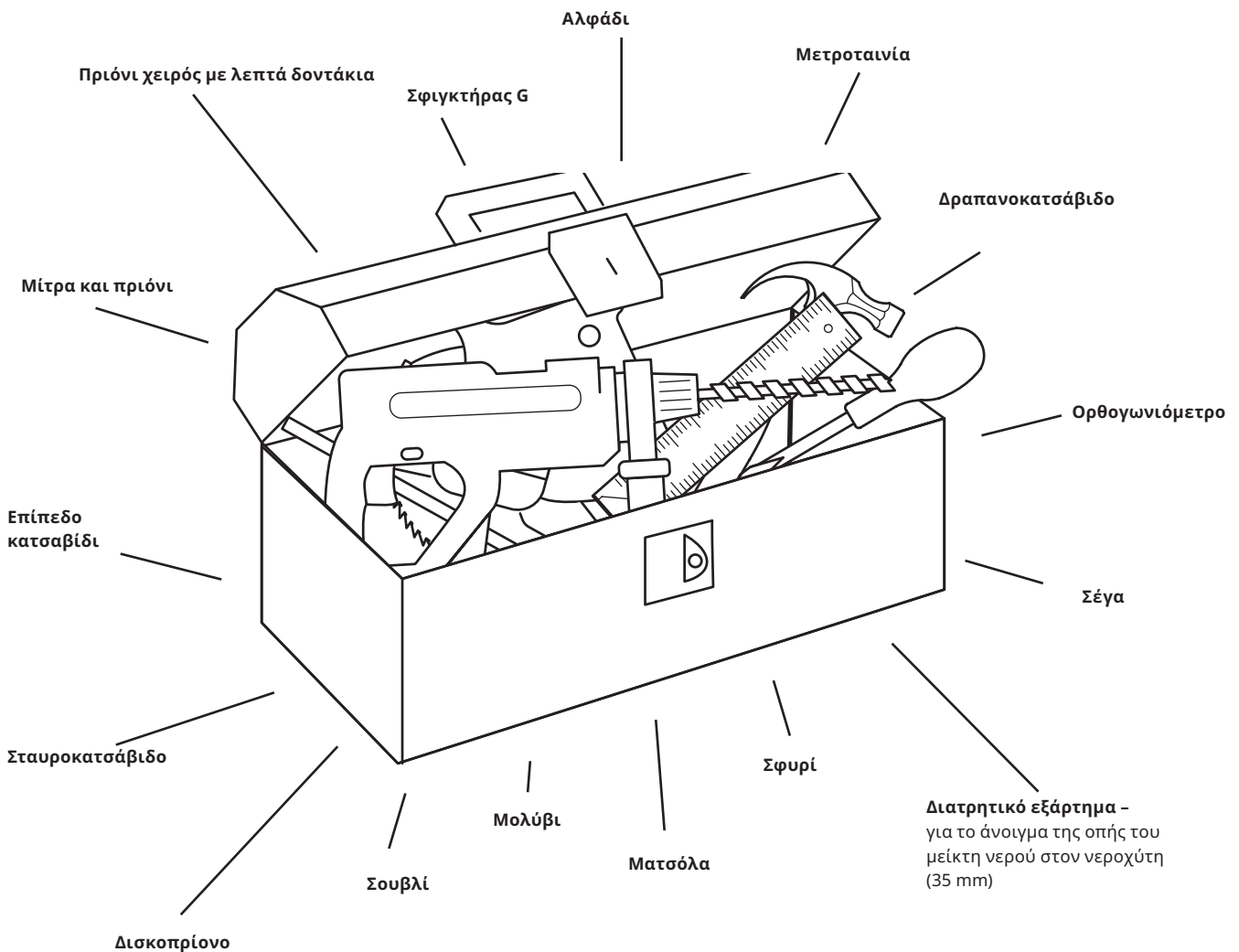

Προετοιμάστε τον χώρο σας

Αφού αφαιρέσετε την παλιά σας κουζίνα, προετοιμάστε το δωμάτιό σας και βεβαιωθείτε ότι οι τοίχοι και το δάπεδο είναι ίσια, και ότι οι τοίχοι σας είναι κατάλληλοι για να στηρίξουν τη νέα σας κουζίνα. Τώρα θα πρέπει επίσης να προετοιμάσετε και να βάψετε τους τοίχους σας, να τοποθετήσετε τα πλακάκια ή να αλλάξετε το δάπεδό σας.

Πώς να σημειώσετε τις θέσεις των ντουλαπιών σας

Ζωγραφίστε το περίγραμμα της καινούργιας σας κουζίνας απευθείας στον τοίχο. Ελέγξτε ότι όλα ταιριάζουν με τις μετρήσεις από το σχέδιό σας και ότι οι συνδέσεις του ηλεκτρικού ρεύματος, του νερού, του υγραερίου και του εξαερισμού είναι στο σημείο που θέλετε. Ακόμα σημειώστε πού πρέπει να στερεώσετε τις ράγες ανάρτησης της νέας σας κουζίνας.

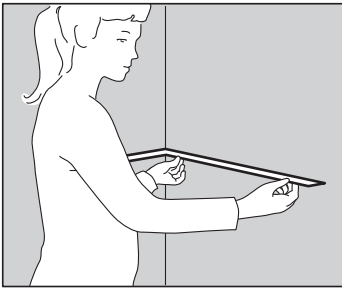

Προετοιμάστε το χώρο σας και βεβαιωθείτε ότι οι γωνίες είναι ίσες και οι τοίχοι και το δάπεδο δεν είναι άνισα. Χρησιμοποιήστε το ορθογωνιόμετρο για τις γωνίες και ένα αλφάδι για τους τοίχους και το δάπεδο.

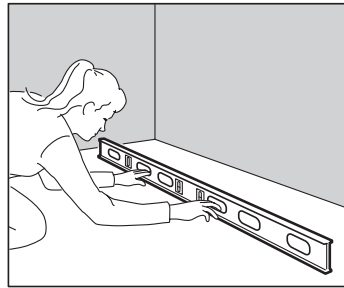

Βεβαιωθείτε ότι έχετε σημειώσει το πιο υψηλό σημείο του δαπέδου και όπου οι γωνίες δεν είναι 90 μοίρες.

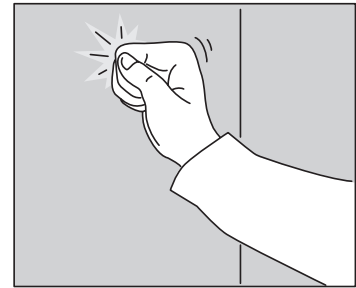

Βεβαιωθείτε ότι οι τοίχοι σας είναι αρκετά δυνατοί για να κρεμάσετε τη ράγα ανάρτησης και τα ντουλάπια σας. Ανάλογα με τα υλικά τοίχου σας, καλό θα ήταν να στερεώσετε τη ράγα σε ένα στήριγμα ή μία δοκό στήριξης. Ένας ηλεκτρονικός ανιχνευτής ξύλου μπορεί να σας βοηθήσει.

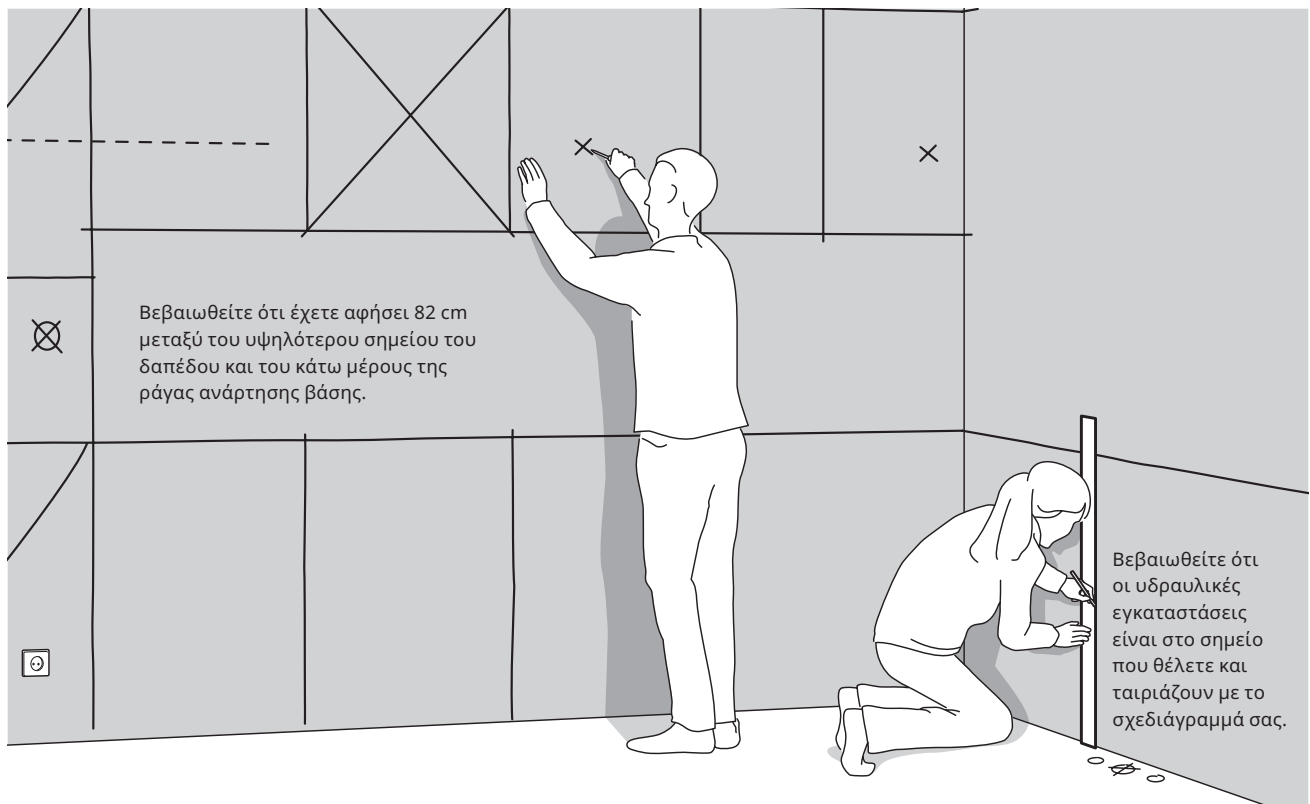

Τοποθετήστε τη ράγα ανάρτησης

Τα νέα σας ΙΚΕΑ ντουλάπια μπορούν να κρεμαστούν απευθείας σε μία ράγα ανάρτησης, ώστε να είναι πιο εύκολα στην εγκατάσταση και τη ρύθμιση. Είναι σημαντικό να βεβαιωθείτε ότι η ράγα ανάρτησης είναι ευθυγραμμισμένη και επίπεδη, καθώς και να την ασφαλίσετε με τον κατάλληλο τύπο βίδας για τον τοίχο σας.

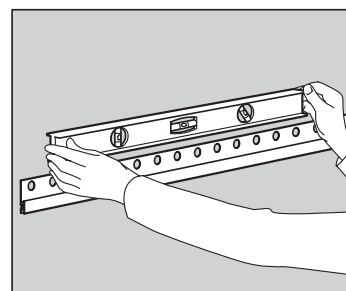
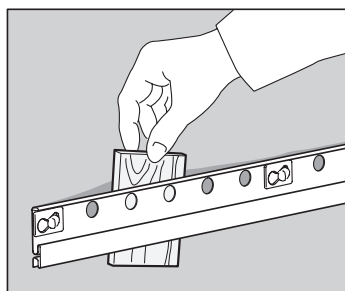
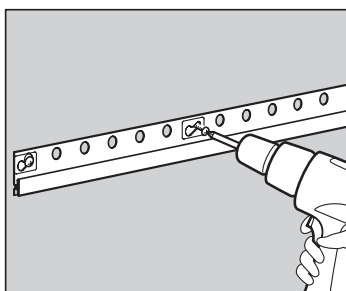

Στερεώστε τις ράγες σας, με τη ράγα βάσης πρώτα. Βεβαιωθείτε ότι έχετε βρει τα κατάλληλα σημεία στον τοίχο που θα μπορείτε να στερεώσετε τις ράγες και ότι οι ράγες είναι ευθυγραμμισμένες, πριν κάνετε τις τρύπες..

Αν ο τοίχος σας είναι άνοιχος, αφήστε αποστάσεις μεταξύ της ράγας και του τοίχου ώστε να διασφαλίσετε ότι η ράγα είναι ευθυγραμμισμένη.

Χρησιμοποιήστε ένα αλφάδι για να είστε σίγουροι ότι κάθε ράγα είναι ευθυγραμμισμένη.

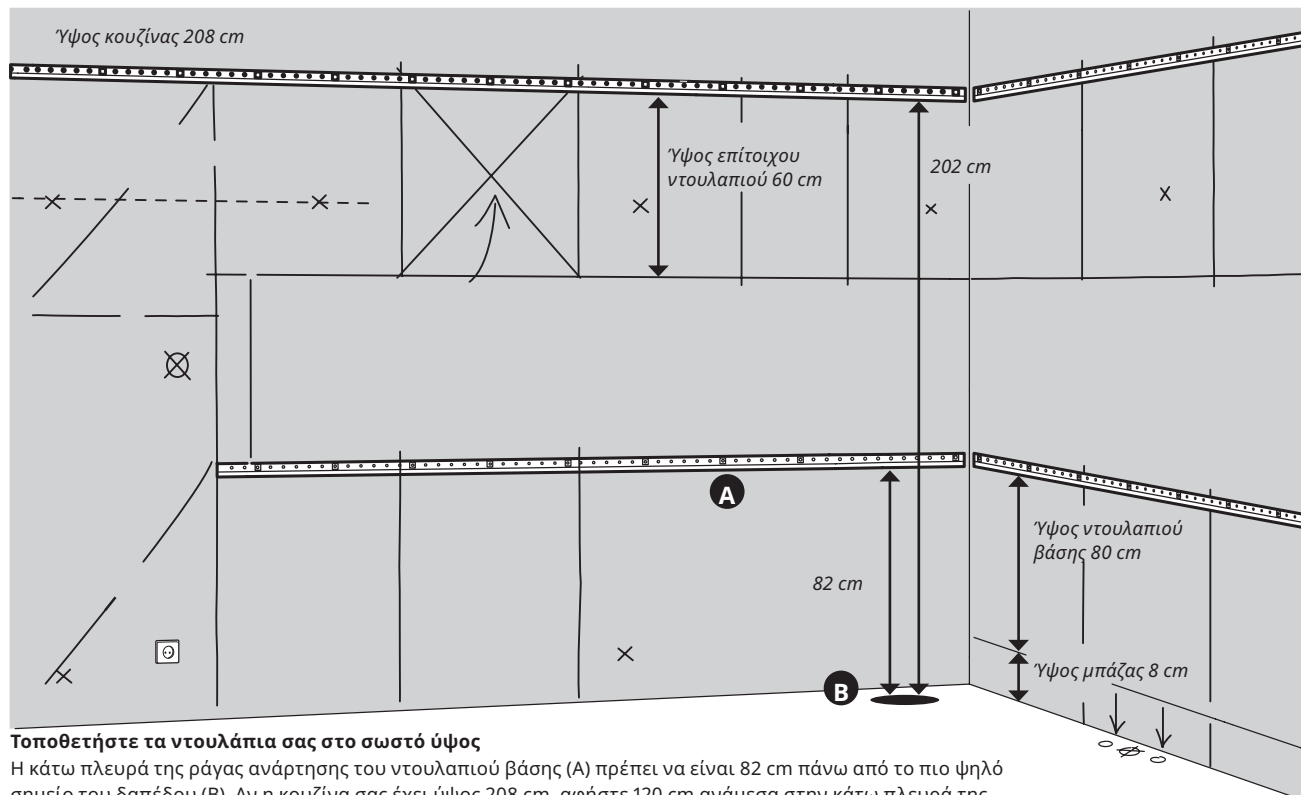

Τοποθετήστε τα ντουλάπια σας στο σωστό ύψος

Η κάτω πλευρά της ράγας ανάρτησης του ντουλαπιού βάσης (Α) πρέπει να είναι 82 cm πάνω από το πιο ψηλό σημείο του δαπέδου (Β). Αν η κουζίνα σας έχει ύψος 208 cm, αφήστε 120 cm ανάμεσα στην κάτω πλευρά της ράγας ανάρτησης του ντουλαπιού βάσης και την κάτω πλευρά της ράγας για το ψηλό/επίτοιχο ντουλάπι. (Αν η κουζίνα έχει ύψος 228 cm ή 248 cm θα πρέπει να αφήσετε 140 cm ή 160 cm αντίστοιχα.)

Εγκαταστήστε τα ντουλάπια σας

Στις περισσότερες κουζίνες είναι καλύτερα να εγκαθιστάτε τα επίτοιχα ντουλάπια πρώτα. Με αυτόν τον τρόπο θα έχετε αρκετό χώρο για να κινείστε χωρίς τα ντουλάπια βάσης να σας εμποδίζουν. Εξαιρεση αποτελεί αν εγκαθιστάτε μία κουζίνα σε μία ευθεία με ένα ψηλό ντουλάπι στη μία άκρη. Σε αυτήν την περίπτωση εγκαταστήστε πρώτα το ψηλό ντουλάπι.

Μερικά ντουλάπια έχουν έτοιμα ανοίγματα για τα υδραυλικά εξαρτήματα, αλλά μπορείτε να χρησιμοποιήσετε μία σέγα για να δημιουργήσετε τα δικά σας ανοίγματα, αν χρειάζεται. Αυτό θα πρέπει να το κάνετε προτού τοποθετήσετε τα ντουλάπια στη θέση τους. Να ξέρετε επίσης ότι το σημείο που θα τοποθετήσετε τα ανοίγματα μπορεί να επηρεάσει τον τρόπο που θα οργανώσετε τα συρτάρια σε ένα ντουλάπι.

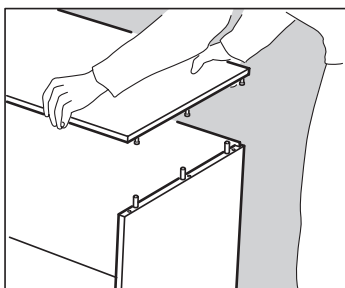

Συναρμολογήστε όλους τους σκελετούς των επίτοιχων ντουλαπιών σύμφωνα με τις οδηγίες συναρμολόγησης. Τα συρτάρια, οι πόρτες και τα εσωτερικά εξαρτήματα θα πρέπει να τοποθετηθούν αργότερα.



Κρεμάστε πρώτα το γωνιακό ντουλάπι και ασφαλίστε σφίγγοντας τις βίδες. Κρεμάστε τα υπόλοιπα ντουλάπια και συνδέστε τα με τις βίδες που περιλαμβάνονται. Περιμένετε μέχρι να τοποθετήσετε και τα ντουλάπια βάσης για να σφίξετε τις βίδες, ώστε να είστε σίγουροι ότι είναι ευθυγραμμισμένα.

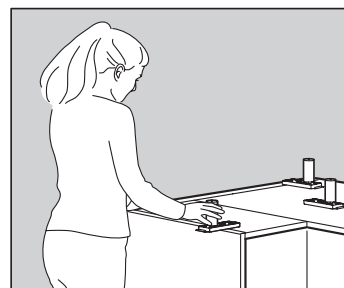

Συναρμολογήστε όλα τα ντουλάπια βάσης σύμφωνα με τις οδηγίες συναρμολόγησης. Βεβαιωθείτε ότι έχετε συνδέσει τα πόδια με τη σειρά που θα τοποθετήσετε τα ντουλάπια.

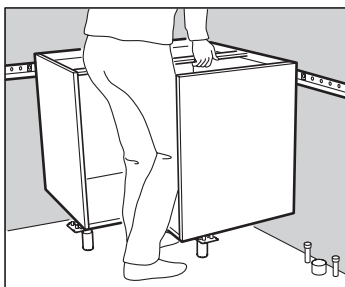

Κρεμάστε τα ντουλάπια βάσης ξεκινώντας από τη γωνία. Κρεμάστε κάθε ντουλάπι που ακολουθεί με τον ίδιο τρόπο. Αν θέλετε να εγκαταστήσετε ένα γωνιακό καρουζέλ θα πρέπει να το κάνετε τώρα.

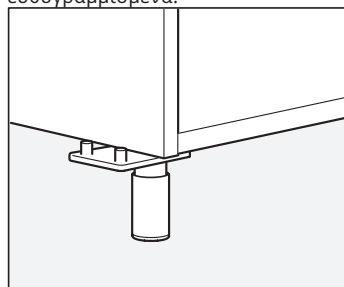

Μπορείτε να χρησιμοποιήσετε τα πόδια του ντουλαπιού που συνδέουν δύο ντουλάπια για να στηρίξετε και τα δύο ντουλάπια κατά την εγκατάσταση. Θυμηθείτε να χρησιμοποιήσετε το δαχτυλίδι απόστασης που περιλαμβάνεται με τα πόδια.

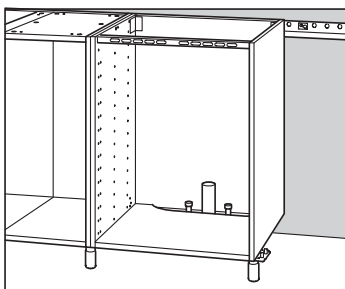
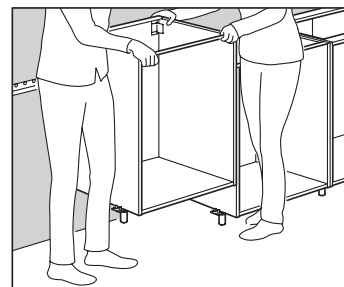

Βεβαιωθείτε ότι το σωστό ντουλάπι βάσης είναι ευθυγραμμισμένο με τις υδραυλικές σας εγκαταστάσεις.

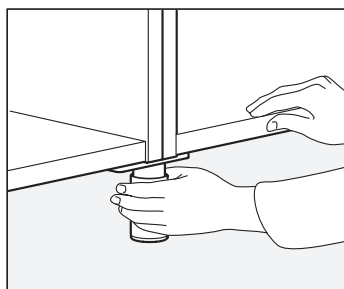

Ελέγξτε ότι κάθε ντουλάπι είναι ευθυγραμμισμένο με το προηγούμενο ντουλάπι προσαρμόζοντας τα πόδια.

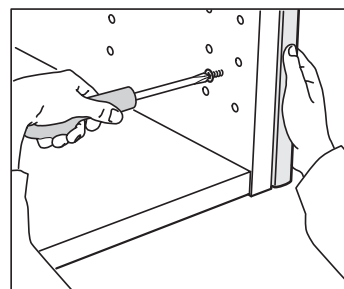

Αν θέλετε να εγκαταστήσετε ένα ψηλό ντουλάπι, τοποθετήστε το πλαϊνό πρώτα.

Φάσες

Οι φάσες χρησιμοποιούνται μεταξύ των ντουλαπιών και των τοίχων σας για μία βελτιωμένη εμφάνιση και για να εξασφαλιστεί ότι θα υπάρχει αρκετός χώρος για να ανοίξετε πλήρως τις πόρτες και τα συρτάρια. Είναι ιδιαίτερα χρήσιμες όταν οι τοίχοι σας δεν είναι τελείως ίσιοι.

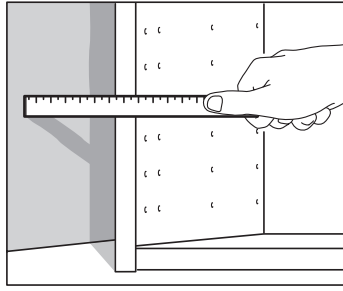

Ελέγξτε τον τοίχο σας με το αλφάδι για να δείτε αν είναι ίσιος. Αν ο τοίχος είναι ίσιος, μετρήστε μεταξύ του τοίχου και του ντουλαπιού και σημειώστε την απόσταση στο πάνω και κάτω μέρος της φάσας.

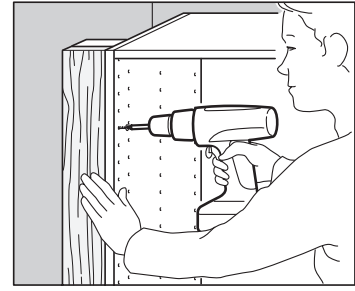

Για να διασφαλίσετε ότι η φάσα θα παραμείνει στη θέση της, αρχικά στερεώστε την ταινία στήριξης στον τοίχο. Κάντε τρύπες στο ντουλάπι για τις βίδες που θα χρησιμοποιήσετε για να ενώσετε το ντουλάπι με τη φάσα. Τοποθετήστε τη φάσα στη θέση της. Τοποθετήστε τις βίδες μέσα στις τρύπες που κάνατε. Μόλις τοποθετήσετε όλες τις φάσες, καλαφατίστε γύρω από κάθε μία με σιλικόνη για μια αεροστεγή σφράγιση. υπόλοιπα ντουλάπια.

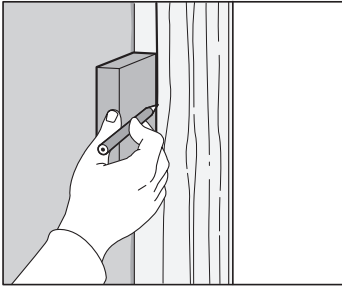

Αν ο τοίχος δεν είναι ευθυγραμμισμένος και ίσιος, τότε η φάσα θα πρέπει να κοπεί ώστε να ταιριάζει στο σχήμα του τοίχου. Για να το κάνετε αυτό θα χρειαστείτε μία φάσα, μία μεζούρα, ένα μικρό κομμάτι ξύλου πάχους περίπου 2,5-3,5 cm και ένα μολύβι.

Κόψτε τη φάσα ώστε να έχει το ίδιο ύψος με το ντουλάπι. Τοποθετήστε την άκρη της φάσας στον τοίχο. Κρατήστε το κομμάτι του ξύλου επίπεδο στον τοίχο και τοποθετήστε πάνω ένα μολύβι. Κρατήστε τα ενωμένα με τον τοίχο καθώς τα σύρετε κατά μήκος της φάσας. Τώρα έχετε καταγράψει το σχήμα του τοίχου πάνω στη φάσα. Κόψτε γύρω από το περίγραμμα σας.

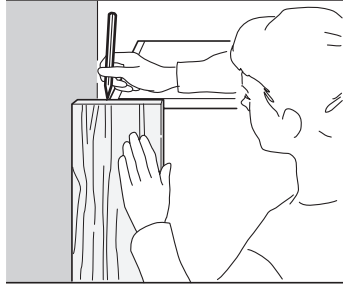

Τοποθετήστε την άκρη της φάσας που μόλις κόψατε στον τοίχο (θα πρέπει να ταιριάζει τέλεια). Σημειώστε την άκρη του ντουλαπιού στο πάνω και κάτω μέρος της φάσας. Κάντε μία ίσια γραμμή από αυτά τα σημεία και κόψτε.

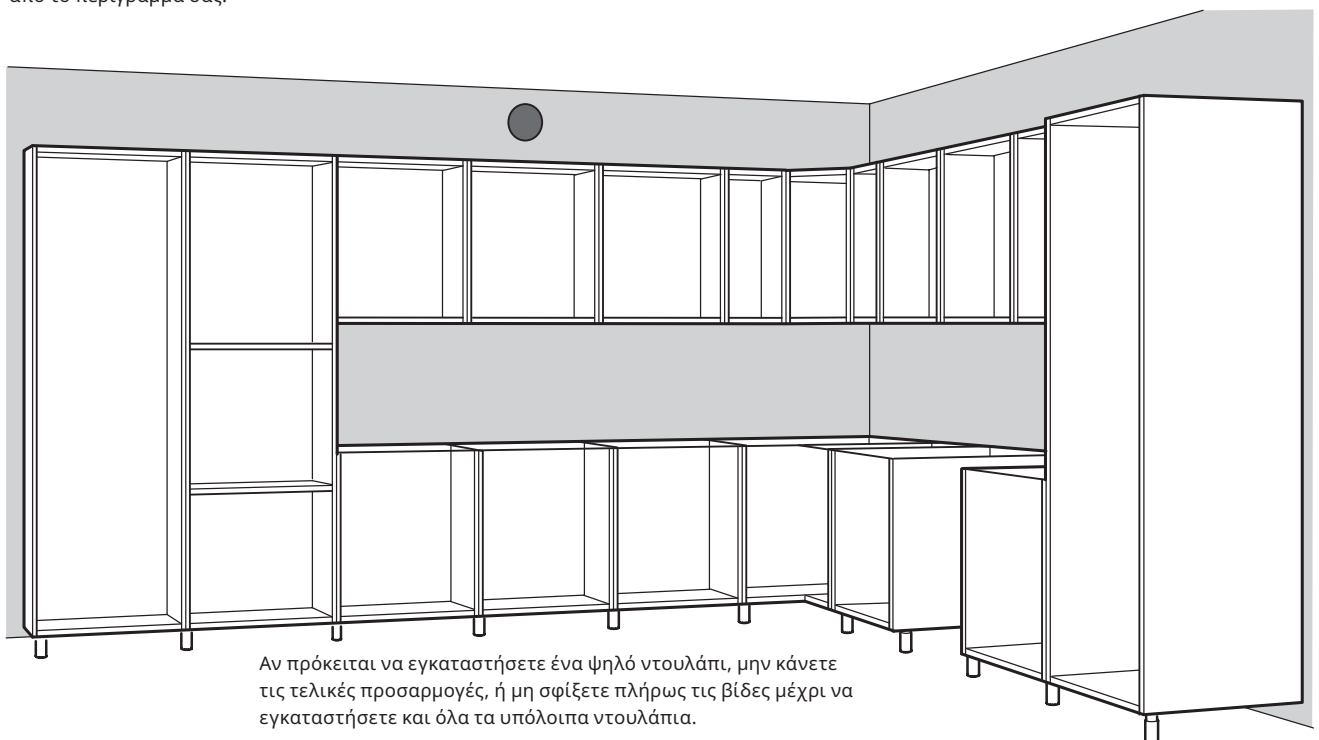

Αν πρόκειται να εγκαταστήσετε ένα ψηλό ντουλάπι, μην κάνετε τις τελικές προσαρμογές, ή μη σφίξετε πλήρως τις βίδες μέχρι να εγκαταστήσετε και όλα τα υπόλοιπα ντουλάπια.

Εγκαταστήστε τον πάγκο, τον νεροχύτη, τον φωτισμό και τις ηλεκτρικές συσκευές σας.

Αφού έχετε τοποθετήσει τους σκελετούς των ντουλαπιών, μπορείτε να αρχίσετε την εγκατάσταση του πάγκου, του νεροχύτη, του φωτισμού και των ηλεκτρικών συσκευών. Ελέγξτε ότι ο πάγκος σας έχει τις σωστές διαστάσεις, προτού τον τοποθετήσετε στη θέση του. Τώρα είναι επίσης η ώρα να κάνετε προσαρμογές στον πάγκο σας για ένα νεροχύτη ή μία εστία, αν χρειάζεται. **Προσοχή!** Χρησιμοποιήστε τις οδηγίες συναρμολόγησης για βοήθεια.

Μόλις τοποθετήσετε τον πάγκο, είστε έτοιμοι για να κάνετε τις συνδέσεις για την παροχή του νερού, του υγραερίου, του φωτισμού και των ηλεκτρικών συσκευών. Όλες οι συνδέσεις, του νερού, του υγραερίου και του ηλεκτρικού ρεύματος πρέπει να γίνουν από εξειδικευμένους επαγγελματίες σύμφωνα με τους ισχύοντες τοπικούς κανονισμούς ασφαλείας.

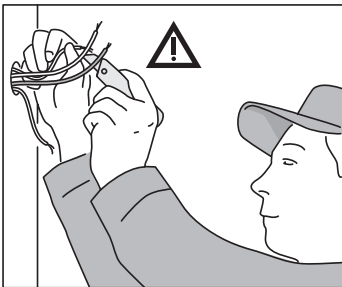

Όλες οι συνδέσεις του ηλεκτρικού ρεύματος πρέπει να γίνουν από έναν εξειδικευμένο ηλεκτρολόγο.

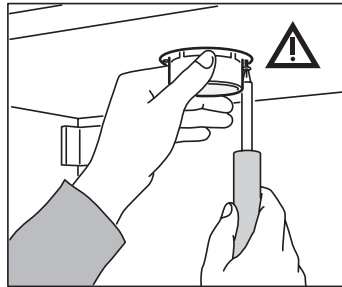

Εγκαταστήστε το φωτισμό και τις ηλεκτρικές συσκευές σας.

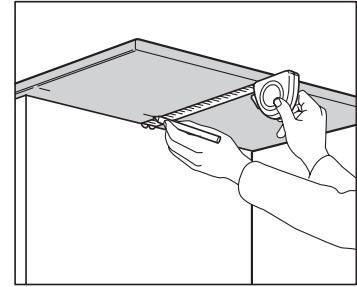

Μετρήστε τον πάγκο σας για σιγουριά. Αν ο πάγκος σας χρειάζεται μετατροπές, τώρα είναι η ώρα για να τον κόψετε στο σωστό μέγεθος.

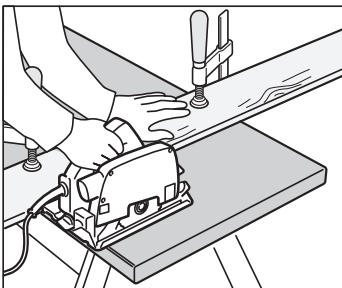

Χρησιμοποιήστε ένα δισκοπρίονο και ένα σφιγκτήρα G για να κόψετε σταθερά και ευθεία όταν προσαρμόζετε το μέγεθος του πάγκου. Μπορείτε να χρησιμοποιήσετε μία βάση πριονίσματος για να σας βοηθήσει.

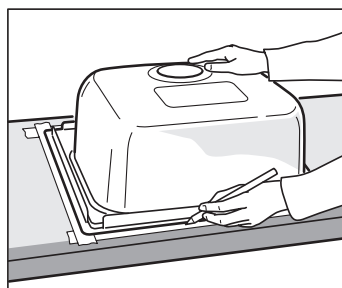

Κάντε ένα περίγραμμα για το νεροχύτη στον πάγκο. Εντοπίστε το εσωτερικό του ντουλαπιού βάσης στην κάτω πλευρά του πάγκου. Αυτό θα σας βοηθήσει να ευθυγραμμίσετε το νεροχύτη σας. Γυρίστε τον πάγκο σας ανάποδα και φτιάξτε το περίγραμμα του νεροχύτη σας με χαρτοταινία.

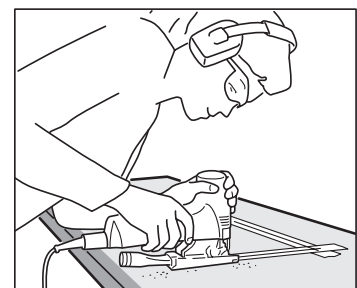

Χρησιμοποιήστε μία σέγα για να κόψετε το άνοιγμα για το νεροχύτη σας. Θα σας βοηθήσει να κάνετε από μία τρύπα στο εσωτερικό των γωνιών του περιγράμματός σας πριν αρχίσετε να κόβετε, ώστε να κάνετε ένα πιο καθαρό κόψιμο.

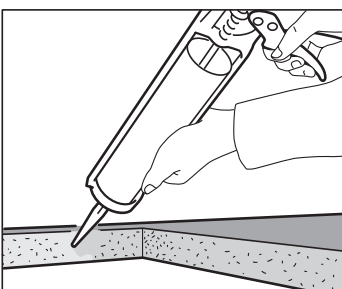

Για να εμποδίσετε τη διείσδυση της υγρασίας στον πάγκο, τοποθετήστε σιλικόνη πολυουρεθάνης κατά μήκος των πριονισμένων άκρων.

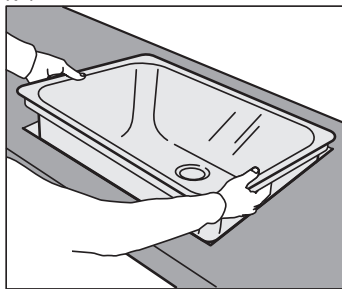

Εγκαταστήστε το νεροχύτη στον πάγκο σύμφωνα με τις οδηγίες συναρμολόγησης.

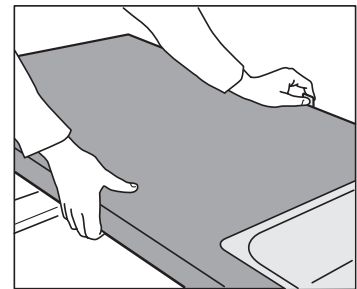

Ασφαλίστε τον πάγκο στη θέση του σύμφωνα με τις οδηγίες συναρμολόγησης.

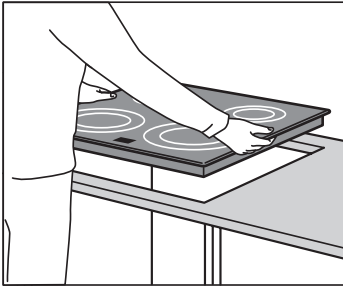

Προσαρμόστε τις διαστάσεις του πάγκου για την εστία σας, με τον ίδιο τρόπο που κάνατε και για το νεροχύτη. Δείτε τις οδηγίες συναρμολόγησης της εστίας σας για βοήθεια.

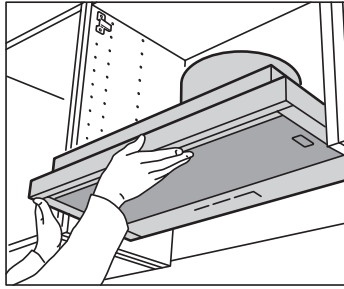

Εγκαταστήστε τον απορροφητήρα σας. Οι απορροφητήρες στην IKEA μπορούν να εγκατασταθούν με δύο τρόπους: είτε με λειτουργία εξαγωγής, με αγωγό που διοχετεύει τον αέρα προς τα έξω, είτε με λειτουργία ανακύκλωσης του αέρα με φίλτρο άνθρακα. Κάθε επιλογή εγκατάστασης περιγράφεται στις οδηγίες συναρμολόγησης που περιλαμβάνονται στη συσκευασία του προϊόντος.

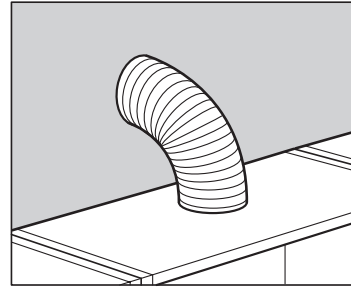

Πριονίστε μία τρύπα, είτε στο πίσω πάνελ ή στο πάνω μέρος του ντουλαπιού. Δείτε τις οδηγίες συναρμολόγησης. Για λόγους ασφαλείας και λειτουργικότητας, ακολουθήστε τις ακριβείς μετρήσεις από τις οδηγίες για την εγκατάσταση, που περιλαμβάνονται στη συσκευασία του απορροφητήρα

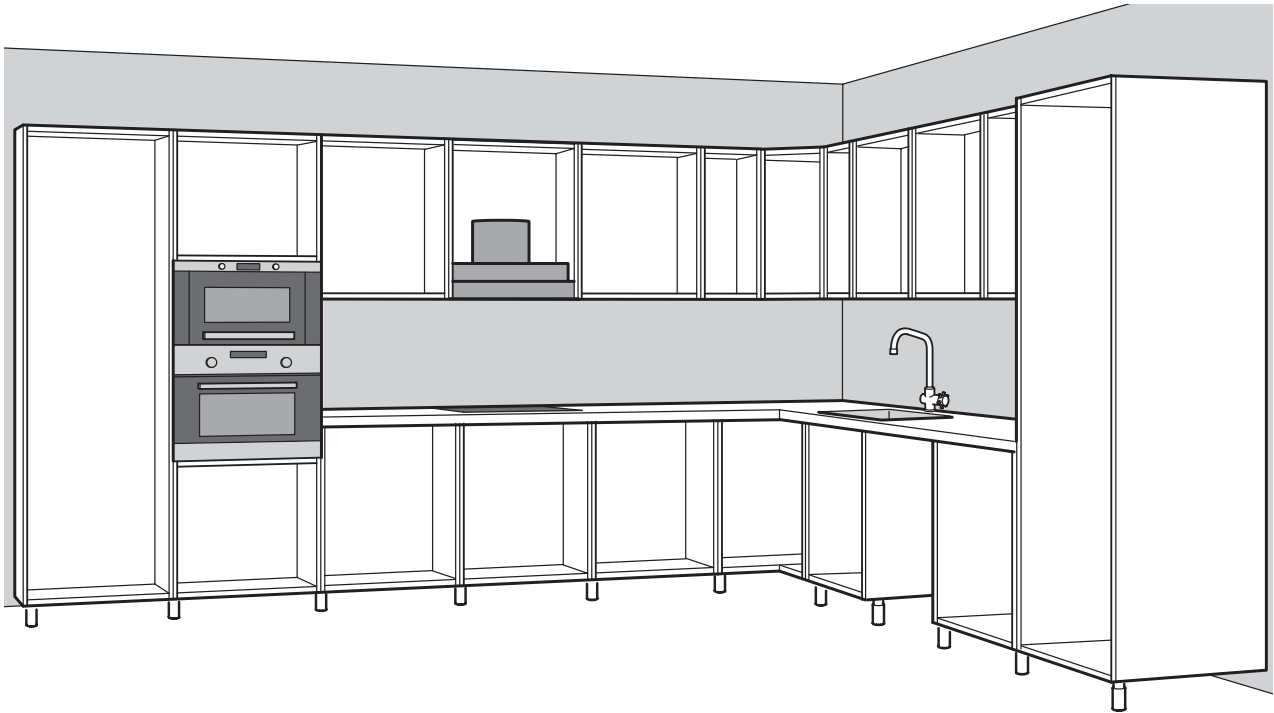

Χρήσιμες πληροφορίες:

Λόγω της υγρασίας και των υδρατμών, είναι σημαντικό να τοποθετήσετε ένα μονωτικό υγρασίας κάτω από τον πάγκο όπου έχετε το πλυντήριο πιάτων. Όλα τα πλυντήρια πιάτων IKEA διαθέτουν μία προστατευτική ταινία. Για τις υπόλοιπες συσκευές, χρησιμοποιήστε μονωτικά υγρασίας FIXA για επιπλέον προστασία.

Εγκαταστήστε τα ράφια, τα συρτάρια, τις πόρτες, τα πόμολα και τα χερούλια.

Τώρα που έχετε εγκαταστήσει τους σκελετούς των ντουλαπιών, τους πάγκους και τις ηλεκτρικές συσκευές, μπορείτε να τοποθετήσετε τους οδηγούς των συρταριών στα ντουλάπια σας. Να θυμάστε ότι οι οδηγοί για τα εσωτερικά συρτάρια και τα φανερά συρτάρια τοποθετούνται με διαφορετικούς τρόπους.

Αφού έχετε τοποθετήσει τους οδηγούς, μπορείτε τώρα να βάλετε τα συρτάρια, πριν από τις πόρτες και τα ράφια. Ολοκληρώστε την τοποθέτηση προσθέτοντας τα πόμολα και τα χερούλια, καθώς και οποιαδήποτε άλλα εσωτερικά εξαρτήματα θέλετε (όπως συρμάτινα καλάθια). **Προσοχή!** Πάντα να χρησιμοποιείτε τις οδηγίες συναρμολόγησης για βοήθεια.

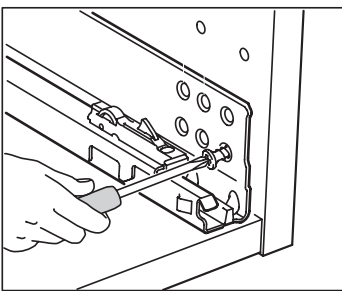

Τοποθετήστε τους οδηγούς των συρταριών, ξεκινώντας από τα φανερά συρτάρια. Οι οδηγοί των φανερών συρταριών πρέπει να στερεωθούν στην εξωτερική σειρά από τρύπες του ντουλαπιού σας.

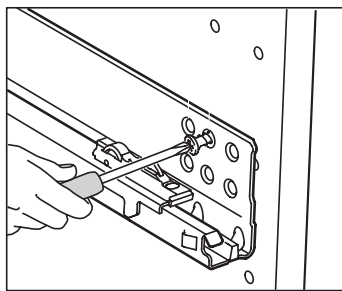

Αφού τοποθετήσετε τους οδηγούς των φανερών συρταριών, μπορείτε να βάλετε τους οδηγούς των εσωτερικών συρταριών. Οι οδηγοί των εσωτερικών συρταριών τοποθετούνται στην εσωτερική σειρά από τρύπες του ντουλαπιού σας.

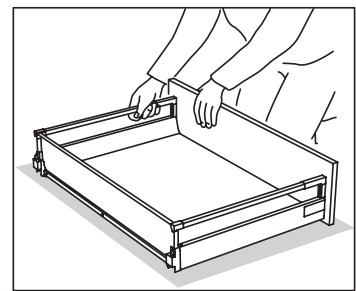

Συναρμολογήστε τα συρτάρια σας με τη βοήθεια των οδηγιών συναρμολόγησης.

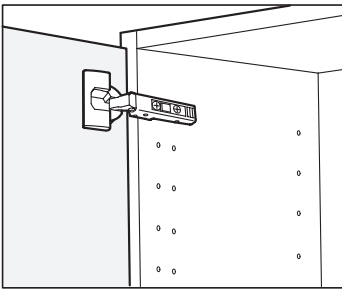

Στερεώστε τους μεντεσέδες για τις πόρτες σας.

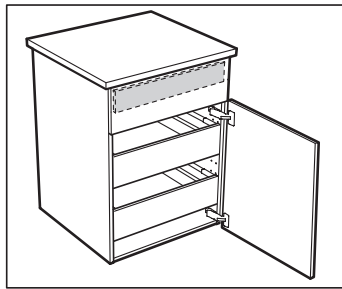

Τοποθετήστε τα συρτάρια και τις πόρτες στα ντουλάπια σας.

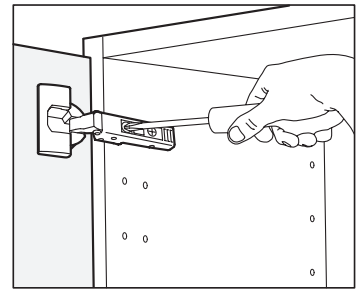

Ευθυγραμμίστε τις πόρτες σας στο σωστό ύψος και πλάτος προσαρμόζοντας τις βίδες στον μεντεσέ.

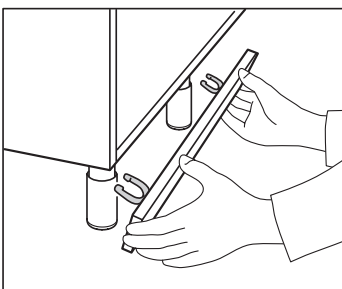

Αν θέλετε να τοποθετήσετε μπάζες, τώρα είναι η σειρά τους. Ακολουθήστε τις οδηγίες συναρμολόγησης για βοήθεια.

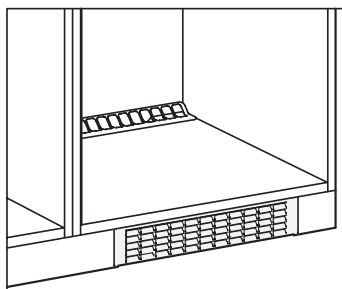

Αν θέλετε να τοποθετήσετε μία σχάρα εξαερισμού, τοποθετήστε την ανάμεσα σε δύο κομμάτια από μπάζες.

Έχετε τελειώσει! Συγχαρητήρια για την καινούργια σας κουζίνα!

Πώς να φροντίσετε τα ντουλάπια σας

Καθαρίστε τις πόρτες, το εσωτερικό των ντουλαπιών και τις ξύλινες επιφάνειες με ένα μαλακό, βρεγμένο ύφασμα. Χρησιμοποιήστε καθαριστικά προϊόντα που προορίζονται μόνο για αυτά τα υλικά. Μη χρησιμοποιείτε προϊόντα που περιέχουν αμμωνία, οινόπνευμα, χλώριο, ή κάποιο λειαντικό. Ξεβγάλτε με καθαρό νερό και στη συνέχεια σκουπίστε με ένα καθαρό, στεγνό πανί. Βεβαιωθείτε ότι καθαρίζετε τις πιτσιλιές γρήγορα.

Διατηρήστε το νεροχύτη σας λαμπερό

Μετά από κάθε χρήση, σκουπίστε το νεροχύτη με ένα πανί ή ένα σφουγγάρι που έχετε μουσκέψει σε νερό ή ήπιο απορρυπαντικό, αν χρειάζεται. Ξεβγάλτε με νερό και στη συνέχεια σκουπίστε το νεροχύτη με ένα στεγνό πανί. Μη χρησιμοποιείτε καθαριστικές σκόνες, συρματάκια και σκληρά ή αιχμηρά εργαλεία που μπορεί να γρατζουνίσουν την επιφάνεια από ανοξείδωτο ατσάλι. Δεν πρέπει να παραμείνουν στην επιφάνεια, όταν είναι βρεγμένη, υλικά που περιέχουν σίδηρο, όπως ένα συρματάκι, καρφιά ή χαλίκια, καθώς μπορεί να αλλοιωθεί το χρώμα. Αυτό προκαλείται από το «ξένο» υλικό.

Πάγκοι με μεγάλη διάρκεια ζωής

Διατηρήστε τον πάγκο σας σε άριστη κατάσταση καθαρίζοντας γρήγορα τις πιτσιλιές με νερό και ήπιο απορρυπαντικό. Προσπαθήστε να τον διατηρείτε όσο γίνεται πιο στεγνό, μετά τη χρήση. Για τους πάγκους από ξύλο και μασιφ ξύλο, χρησιμοποιήστε λάδι επεξεργασίας ξύλου BEHANDLA. Το λάδι προστατεύει το ξύλο από σημάδια, λεκέδες και ρωγμές, και εμποδίζει το νερό να διεισδύσει στην επιφάνεια.

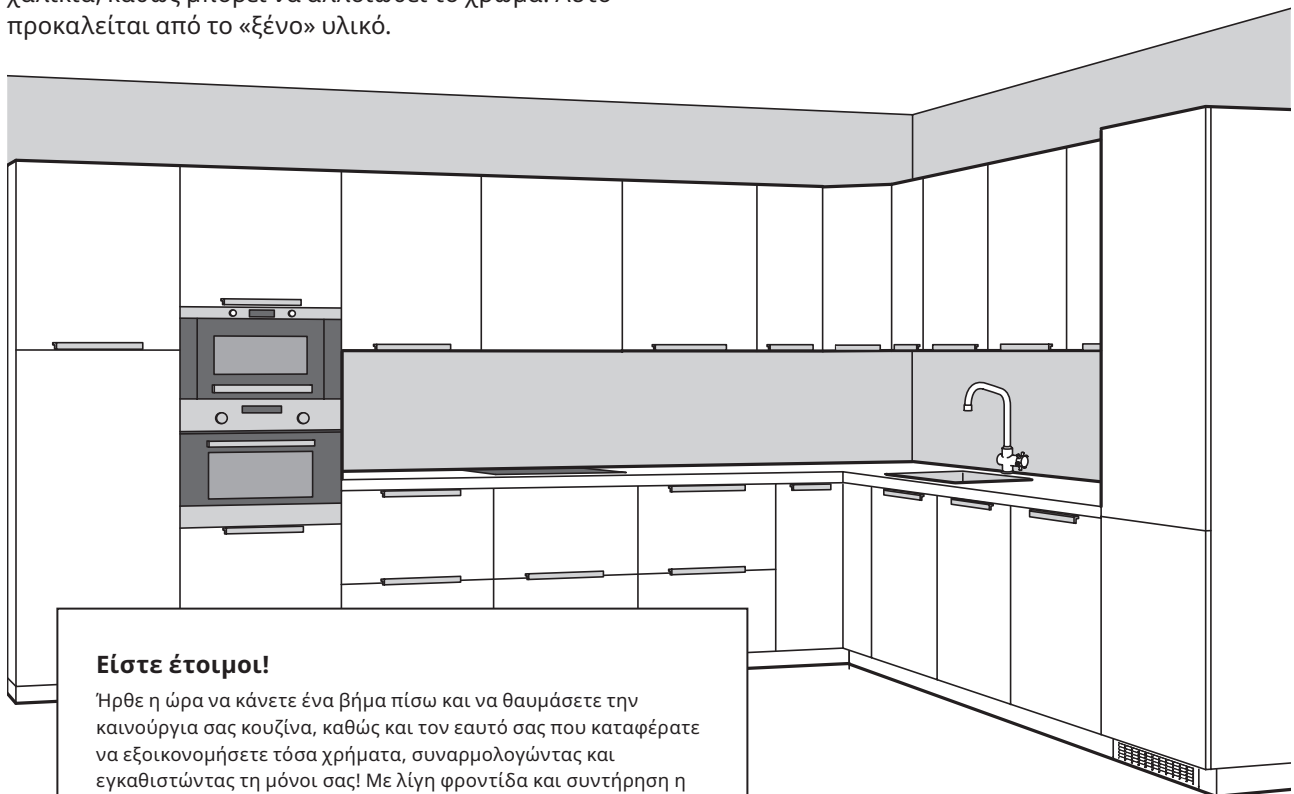

Υπηρεσίες

Η ευρεία γκάμα υπηρεσιών μας σάς δίνει την ελευθερία να αποφασίσετε τι θέλετε να κάνετε μόνοι σας και τι θέλετε να κάνουμε εμείς για σας.

Παρακάτω θα βρείτε τις υπηρεσίες που προσφέρουμε



Τρόποι πληρωμής

Άτοκες δόσεις

Προσφέρουμε ευέλικτους τρόπους πληρωμής για να αρχίσετε σήμερα την επίπλωση του σπιτιού σας, χωρίς να χρειάζεται να πληρώσετε αμέσως.

Δείτε περισσότερα στο www.IKEA.gr



Υπηρεσία μέτρησης κουζίνας

Διευκολύνετε τις αγορές σας με την Υπηρεσία Μέτρησης Κουζίνας. Η συνεργαζόμενη εταιρεία διαθέτει έμπειρους επαγγελματίες που μετρούν με ακρίβεια τις διαστάσεις της κουζίνας σας, με μία μικρή επιπλέον χρέωση. Η χρέωση αφαιρείται αν συνδυάσετε και την Υπηρεσία Εγκατάστασης Κουζίνας.

Δείτε περισσότερα στο www.IKEA.gr



Υπηρεσία σχεδιασμού κουζίνας

Θέλουμε να κάνουμε τον σχεδιασμό της κουζίνας σας, άνετο και ξεκούραστο. Οι εξειδικευμένοι σχεδιαστές μας στο κατάστημα IKEA και τα online εργαλεία μας μπορούν να σας βοηθήσουν. Εσείς φέρνετε τις μετρήσεις και ένα σχέδιο ή μία φωτογραφία του χώρου κι εμείς σας προτείνουμε όμορφες και λειτουργικές λύσεις για τα πάντα, από τη θέση των ντουλαπιών και των συσκευών, μέχρι την αποθήκευση και τον φωτισμό.

Δείτε περισσότερα στο www.IKEA.gr



Υπηρεσία μεταφοράς

Μεταφέρουμε τις αγορές σας μέσα στον χώρο που επιθυμείτε, ανεξαρτήτως ορόφου, μέσω της συνεργαζόμενης εταιρείας μεταφοράς. Η χρέωση ορίζεται με βάση τον ισχύοντα τιμοκατάλογο.

Δείτε περισσότερα στο www.IKEA.gr



Υπηρεσία συλλογής και μεταφοράς

Συγκεντρώνουμε τα έπιπλα που θέλετε να αγοράσετε και τα παραδίδουμε στον χώρο σας, μέσω της συνεργαζόμενης εταιρείας μεταφοράς, με μία μικρή επιπλέον χρέωση, στον ισχύοντα τιμοκατάλογο για την Υπηρεσία Μεταφοράς.

Δείτε περισσότερα στο www.IKEA.gr



Υπηρεσία εγκατάστασης κουζίνας

Μπορείτε να κάνετε μόνοι σας την εγκατάσταση της κουζίνας σας ή να το αφήσετε πάνω μας. Οι εξειδικευμένοι συνεργάτες μας αναλαμβάνουν τις δύσκολες εργασίες, με μία μικρή επιπλέον χρέωση, που ορίζεται με βάση τον ισχύοντα τιμοκατάλογο.

Δείτε περισσότερα στο www.IKEA.gr



Συναρμολόγηση

Τα προϊόντα IKEA έχουν σχεδιαστεί για να μπορείτε να τα συναρμολογήσετε εύκολα. Με αυτόν τον τρόπο, εξοικονομείτε χρήματα. Όμως, αν θέλετε, μπορούμε να το κάνουμε εμείς για εσάς, μέσω της συνεργαζόμενης εταιρείας μας, με μία μικρή επιπλέον χρέωση, που ορίζεται με βάση τον ισχύοντα τιμοκατάλογο.

Δείτε περισσότερα στο www.IKEA.gr